

Nederlands

Schranklader

Skid Steer Loaders

# 1650R

## MACHINEBOOK



<b>Hoedanigheid</b>		<b>Metrisch</b>
Rated Operating Capacity		748 kg
Rated Operating Capacity with Optional Counterweight		816.50 kg
Leeg gewicht		2796 kg
<b>Gewicht en afmetingen</b>		
Wielbasis (y)	y	988 mm
Overall Operating Height - Fully Raised	h27	3876 mm
Hoogte tot schamierpen - volledig verhoogd	h28	3022.60 mm
Overall Height to top of ROPS	h17	1948 mm
Storhoek op volledige hoogte	a5	38 °
Dump height	h29	2380 mm
Overall length with bucket	l16	3101 mm
Dump reach - Full height	r6	579 mm
Terugrollen op de grond	a13	28 °
Seat to ground height	h30	904 mm
Overall width less bucket	b1	1544 mm
Bakbreedte	e1	1562 mm
Bodemvrijheid machine	m4	160 mm
Overall length - Less Bucket	l2	2385 mm
Starthoek	a2	21 °
Clearance Radius - Front with Bucket	b18	1869 mm
<b>Prestatie</b>		
Rijsnelheid (onbelast)		12.60 km/h
Travel Speed with Two-Speed Option - Maximum		19.50 km/h
<b>Banden</b>		
Modellen banden		10.00 x 16.5 HD
<b>Motor</b>		
Merk		Yanmar
Motomodel		4TNV88C-KMS
Motomom		Stage V
Gross Power		52 kW
Net Power		51 kW
Max. koppel / Motorkoppel		241 Nm / 2500 rpm
Stroombron		Diesel
I.C. Motorvermogen		69.73 Hp
Batterij		12 V
Altemator		100 kW
Starter		3 kW
<b>Hydraulisch</b>		
Hulphydrauliek		71.40 l/min
Auxiliary Hydraulic Pressure		207 bar
High-Flow Auxiliary Hydraulics - Option		114 l/min
High-Flow Auxiliary Hydraulics Pressure - Option		200 bar
<b>Tankinhoud</b>		
Inhoud brandstoftank		62.50 l
Inhoud hydraulische tank		41.60 l
Cilinderinhoud		3.30 l
<b>Geluid en trillingen</b>		
Lawaai in de omgeving (LwA)		101 dB
Lawaai op de bestuursplaats (LpA)		85 dB
Whole-Body Vibration (ISO 2631-1)		0.90 m/s <sup>2</sup>
Trillingen op het geheel handen/armen		< 1.77 m/s <sup>2</sup>

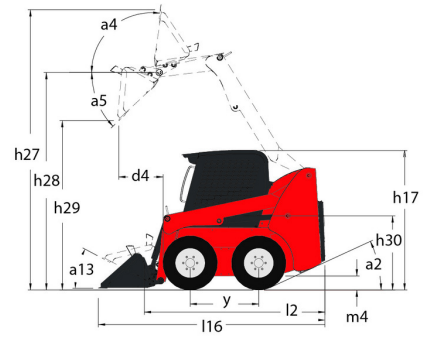
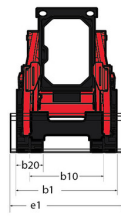
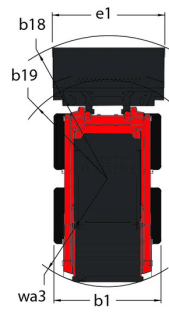

BAKKEN

**4-in-1 bak (compacte machines)**



**4-in-1 bak (compacte machines) - B4x1 1680 / 370**

Capaciteit van de koepel	Gewicht	Totale hoogte	Breedte	Diepte	All-Tach®
370 l	328 kg	721 mm	1680 mm	730 mm	N747018

Verplichte uitrusting van machines :

BAKKEN

**4-in-1 bak met tanden(compacte machines)**



**4-in-1 bak met tanden(compacte machines) - B4x1 1680 / 370 T**

Capaciteit van de koepel	Gewicht	Totale hoogte	Breedte	Diepte	All-Tach®
370 l	328 kg	721 mm	1680 mm	730 mm	N747019

Verplichte uitrusting van machines :

BAKKEN

**Allroundbak (compacte machines)**

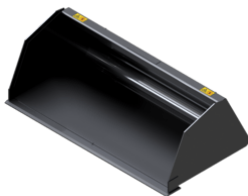

**Allroundbak (compacte machines) - BU 1680 / 590**

Capaciteit	Capaciteit van de koepel	Gewicht	Totale hoogte	Breedte	Diepte
885 kg	590 l	250 kg	572 mm	1680 mm	948 mm

All-Tach®  
N747008

Verplichte uitrusting van machines :

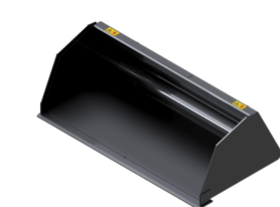

**Allroundbak (compacte machines) - BU 1760 / 690**

Capaciteit	Capaciteit van de koepel	Gewicht	Totale hoogte	Breedte	Diepte
1035 kg	690 l	255 kg	645 mm	1760 mm	952 mm

All-Tach®  
N757009

Verplichte uitrusting van machines :

BAKKEN

**Groot volumebak (compacte machines)**



**Groot volumebak (compacte machines) - BLM 1680 / 670**

Capaciteit	Capaciteit van de koepel	Gewicht	Totale hoogte	Breedte	Diepte
670 kg	670 l	242 kg	605 mm	1680 mm	1023 mm
All-Tach®					
N747011					

Verplichte uitrusting van machines : ✕

BAKKEN

**Industriële klem (compacte machines)**



**Industriële klem (compacte machines) - BGI 1680 / 560 (a)**

Capaciteit van de koepel	Gewicht	Breedte	Gesloten grijphoogte	Diepte	All-Tach®
560 l	400 kg	1680 mm	761 mm	1007 mm	N757015

Verplichte uitrusting van machines : 

BAKKEN

**Sloopbak met hoge weerstand (Compacte machines)**

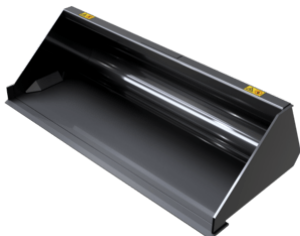

**Sloopbak met hoge weerstand (Compacte machines) - BD 1760 / 580**

Capaciteit van de koepel	Gewicht	Totale hoogte	Breedte	Diepte	All-Tach®
500 l	190 kg	502 mm	1760 mm	924 mm	N757007

Verplichte uitrusting van machines : ✕

BAKKEN

**Standaard graafbak (compacte machines)**



**Standaard graafbak (compacte machines) - BS 1680 / 400**

Capaciteit van de koepel	Gewicht	Totale hoogte	Breedte	Diepte	All-Tach®
400 l	148 kg	450 mm	1680 mm	843 mm	N747002

Verplichte uitrusting van machines : ✕



**Standaard graafbak (compacte machines) - BS 1760 / 580**

Capaciteit van de koepel	Gewicht	Totale hoogte	Breedte	Diepte	All-Tach®
500 l	190 kg	502 mm	1760 mm	924 mm	N748001

Verplichte uitrusting van machines : ✕

BAKKEN

**Standaard graafbak met tanden (compacte machines)**

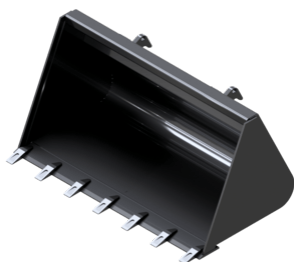

**Standaard graafbak met tanden (compacte machines) - BS 1680 / 400 T (a)**

Capaciteit van de koepel	Gewicht	Totale hoogte	Breedte	Diepte	All-Tach®
400 l	148 kg	450 mm	1680 mm	843 mm	N747005

Verplichte uitrusting van machines : ✕

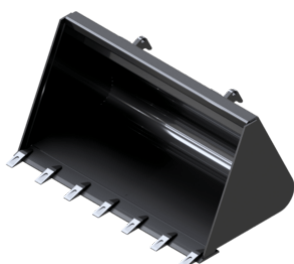

**Standaard graafbak met tanden (compacte machines) - BS 1760 / 580 T**

Capaciteit van de koepel	Gewicht	Totale hoogte	Breedte	Diepte	All-Tach®
500 l	190 kg	502 mm	1760 mm	924 mm	N748002

Verplichte uitrusting van machines : ✕

VORKDRAGERS

**Palletvorken compleet (compacte machines)**



**Palletvorken compleet (compacte machines) - CAT 1220 / 1100 (a)**

Capaciteit	Totale hoogte	Lengte vorken	Breedte	Diepte
1100 kg	890 mm	1100 mm	1212 mm	1318 mm

Verplichte uitrusting van machines : ✕



**Palletvorken compleet (compacte machines) - CAT 1220 / 1200 (a)**

Capaciteit	Totale hoogte	Lengte vorken	Breedte	Diepte
1200 kg	890 mm	1200 mm	1212 mm	1318 mm

Verplichte uitrusting van machines : ✕

VORKEN EN GRIJPERS

**Balenvork (compacte machines)**



**Balenvork (compacte machines) - FB 1110**

Capaciteit	Gewicht	Totale hoogte	Totale lengte	Lengte vorken	Breedte
560 kg	75 kg	560 mm	1186 mm	955 mm	1170 mm
Diepte	All-Tach®				
1110 mm	N747028				

Verplichte uitrusting van machines : ✕

VORKEN EN GRIJPERS

**Mestvork (compacte machines)**



**Mestvork (compacte machines) - FM 1680**

Gewicht	Totale hoogte	Breedte	Diepte	All-Tach®
134 kg	600 mm	1680 mm	870 mm	N747023

Verplichte uitrusting van machines : ✕

VORKEN EN GRIJPERS

**Mestvork met klem (compacte machines)**



**Mestvork met klem (compacte machines) - FMG 1680 / 600 (a)**

Capaciteit van de koepel	Gewicht	Totale hoogte	Breedte	Diepte	All-Tach®
600 l	240 kg	796 mm	1680 mm	1028 mm	N747025

Verplichte uitrusting van machines :

VEEGMACHINES

**Orienteerbare borstel (compacte machines)**

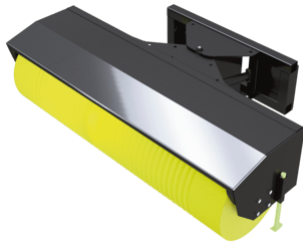

**Orienteerbare borstel (compacte machines) - SCA 1900**

Gewicht	Totale hoogte	Breedte	Diepte	All-Tach®
400 kg	684 mm	1908 mm	1331 mm	N51502367

Verplichte uitrusting van machines : 

VEEGMACHINES

**Veegbak (compacte machines)**



**Veegbak (compacte machines) - SCB 1680 (a)**

Gewicht	Totale hoogte	Breedte	Diepte	All-Tach®
430 kg	690 mm	1933 mm	1308 mm	N747032

Verplichte uitrusting van machines : 

EARTH DRILLING AND DIGGING SOLUTIONS

**Hydraulische hamer (Compacte machines)**



**Hydraulische hamer (Compacte machines) - H 160**

Gewicht	Totale hoogte	Diameter minimum	All-Tach®
162 kg	932 mm	53.70 mm	N51502210

Verplichte uitrusting van machines : 



**Hydraulische hamer (Compacte machines) - H 162**

Gewicht	Totale hoogte	Diameter minimum	All-Tach® Narrow
162 kg	932 mm	53.70 mm	N51502210

Verplichte uitrusting van machines : 





**Hydraulische hamer (Compacte machines) - H 240**

Gewicht	Totale hoogte	Diameter minimum	All-Tach®
236 kg	1016 mm	67.50 mm	N51502211

Verplichte uitrusting van machines : 



SNOW REMOVING SOLUTIONS

**Sneeuwblazer (compacte machines)**



**Sneeuwblazer (compacte machines) - SBL 1800**

Gewicht	Totale hoogte	Breedte	Diameter 1	Diameter 2	All-Tach®
480 kg	1500 mm	1800 mm	450 mm	420 mm	N51502228

Verplichte uitrusting van machines :  +  + 

SNOW REMOVING SOLUTIONS

**Sneeuwschuiver (compacte machines)**



**Sneeuwschuiver (compacte machines) - BLS 2100 / 900 (a)**

Gewicht	Totale hoogte	Breedte	Diepte	All-Tach®
350 kg	700 mm	2100 mm	900 mm	N51502225

Verplichte uitrusting van machines :  + 

LEVELLING SOLUTIONS

**Hydr. Dozer blad (compacte machines)**



**Hydr. Dozer blad (compacte machines) - BLD 1800 H (a)**

Gewicht	Totale hoogte	Breedte	Diepte	All-Tach®
270 kg	677 mm	1800 mm	813 mm	N757043

## LEVELLING SOLUTIONS

**Manueel Dozer blad (compacte machines)****Manueel Dozer blad (compacte machines) - BLD 1800 (a)**

Gewicht	Totale hoogte	Breedte	Diepte	All-Tach®
205 kg	677 mm	1800 mm	813 mm	N51502488

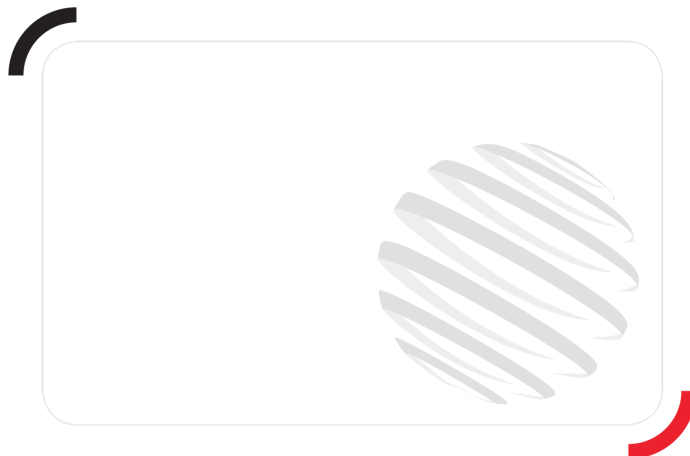

**Hoofdkantoor**

B.P. 249 - 430 rue de l'Aubinière

44150 Ancenis Cedex - Frankrijk

Tel.: 00 33 (0)2 40 09 10 11 - Fax: 00 33 (0)2 40 09 10 97

[www.manitou.com](http://www.manitou.com)



Deze brochure beschrijft versies en configuratie-opties voor Manitou-producten die met verschillende apparatuur kunnen worden uitgerust. De uitrusting die in deze brochure wordt beschreven, kan standaard, optioneel of niet leverbaar zijn, afhankelijk van de uitvoering. Manitou behoudt zich het recht voor om de weergegeven en beschreven specificaties op elk moment en zonder kennisgeving vooraf te wijzigen. De fabrikant is niet aansprakelijk voor de gegeven specificaties. Neem voor meer informatie contact op met uw Manitou-dealer. Niet-contractueel document. De productbeschrijvingen kunnen afwijken van de werkelijke producten. De lijst met specificaties is niet allesomvattend. De logo's en visuele identiteit van het bedrijf zijn eigendom van Manitou en mogen niet zonder toestemming worden gebruikt. Alle rechten voorbehouden. De foto's en diagrammen in deze brochure zijn uitsluitend bedoeld voor raadpleging en informatie.  
MANITOU BF SA - Naamloze vennootschap met raad van bestuur - Aandeelkapitaal: 39.668.399 euro - 857 802 508 RCS Nantes