

Nederlands

Schranklader

Compact Track loaders

2750VT

MACHINEBOOK



Hoedanigheid		Metrisch
Rated Operating Capacity		1247.37 kg
Operating Capacity At 50% Tipping Load		1782.16 kg
Rated Operating Capacity with Optional Counterweight		1301.81 kg
Operating Weight		4559 kg
Leeg gewicht		4145 kg
Gewicht en afmetingen		
Overall Operating Height - Fully Raised	h27	4265 mm
Hoogte tot schamierpen - volledig verhoogd	h28	3289 mm
Overall Height to top of ROPS	h17	2082 mm
Storhoek op volledige hoogte	a5	42 °
Dump height	h29	2502 mm
Overall length with bucket	l16	3810 mm
Dump reach - Full height	r6	879 mm
Terugdraaihoek op volledige hoogte	a4	92 °
Seat to ground height	h30	1003 mm
Overall width less bucket	b1	1803 mm
Bodemvrijheid machine	m4	229 mm
Overall length - Less Bucket	l2	3023 mm
Clearance Radius - Front with Bucket	b18	2362 mm
Rear departure angle		30 °
Prestatie		
Rijsnelheid (onbelast)		8.90 km/h
Travel Speed with Two-Speed Option - Maximum		13.50 km/h
Banden		
Type		Hydrostatisch
Motor		
Merk		Yanmar
Motomodel		4TNV98CTXNGL
Motomom		Stage V
Gross Power		53.70 kW
Net Power		52.70 kW
Max. koppel / Motorkoppel		294 Nm / 1800 rpm
Stroombron		Diesel
Aantal cilinders		4
I.C. Motorvermogen		72 Hp
Motorkoelingsysteem		Water
Batterij		12 V
Alternator - Ampere		100 A
Starter		3 kW
Hydraulisch		
Hulphydrauliek		98.40 l/min
Auxiliary Hydraulic Pressure		239.59 bar
High-Flow Auxiliary Hydraulics - Option		126 l/min
High-Flow Auxiliary Hydraulics Pressure - Option		229.25 bar
Tankinhoud		
Inhoud brandstoftank		143.80 l
Inhoud hydraulische tank		22.70 l
Volume van de vloeistofkoeltank		18 l

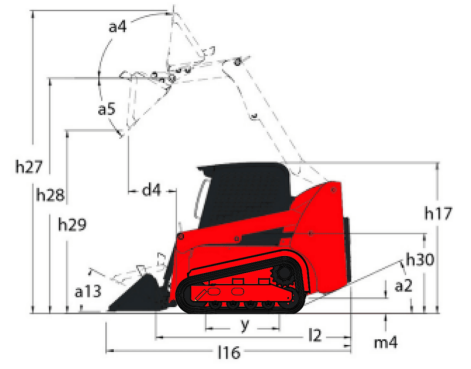
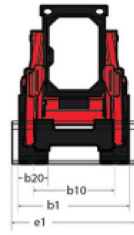
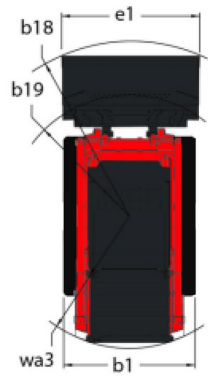

BAKKEN

4-in-1 bak (compacte machines)



4-in-1 bak (compacte machines) - B4x1 1850 / 480

Capaciteit van de koepel	Gewicht	Totale hoogte	Breedte	Diepte	All-Tach®
480 l	420 kg	767 mm	1850 mm	786 mm	N51502043

Verplichte uitrusting van machines : 



4-in-1 bak (compacte machines) - B4x1 2140 / 560 (b)

Capaciteit van de koepel	Gewicht	Totale hoogte	Breedte	Diepte	All-Tach®
560 l	475 kg	767 mm	2140 mm	786 mm	N51502044

Verplichte uitrusting van machines : 

BAKKEN

4-in-1 bak met tanden(compacte machines)



4-in-1 bak met tanden(compacte machines) - B4x1 1850 / 480 T

Capaciteit van de koepel	Gewicht	Totale hoogte	Breedte	Diepte	All-Tach®
480 l	420 kg	767 mm	1850 mm	786 mm	N51502047

Verplichte uitrusting van machines : 



4-in-1 bak met tanden(compacte machines) - B4x1 2140 / 560 T (b)

Capaciteit van de koepel	Gewicht	Totale hoogte	Breedte	Diepte	All-Tach®
560 l	475 kg	767 mm	2140 mm	786 mm	N51502048

Verplichte uitrusting van machines : 

BAKKEN

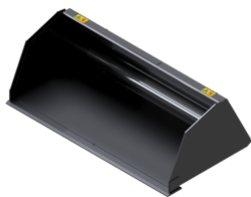
Allroudbak (compacte machines)**Allroudbak (compacte machines) - BU 1850 / 900**

Capaciteit	Capaciteit van de koepel	Totale hoogte	Breedte	Diepte	All-Tach®
1350 kg	900 l	732 mm	1850 mm	1055 mm	N51502035

Verplichte uitrusting van machines : ✕

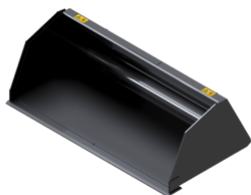
Allroudbak (compacte machines) - BU 2140 / 1050 (b)

Capaciteit	Capaciteit van de koepel	Gewicht	Totale hoogte	Breedte	Diepte
1575 kg	1050 l	378 kg	732 mm	2140 mm	1055 mm

All-Tach®

N51502036

Verplichte uitrusting van machines : ✕

BAKKEN

Groot volumebak (compacte machines)**Groot volumebak (compacte machines) - BLM 1850 / 1100**

Capaciteit	Capaciteit van de koepel	Gewicht	Totale hoogte	Breedte	Diepte
1100 kg	1100 l	350 kg	832 mm	1850 mm	1102 mm

All-Tach®

N51502037

Verplichte uitrusting van machines : ✕

Groot volumebak (compacte machines) - BLM 2350 / 1370 (b)

Capaciteit	Capaciteit van de koepel	Gewicht	Totale hoogte	Breedte	Diepte
1370 kg	1370 l	405 kg	832 mm	2350 mm	1102 mm

All-Tach®

N51502038

Verplichte uitrusting van machines : ✕

BAKKEN

Industriële klem (compacte machines)



Industriële klem (compacte machines) - BGI 1850 / 620 (c)

Capaciteit van de koepel	Gewicht	Breedte	Gesloten grijphoogte	Diepte	All-Tach®
620 l	455 kg	1850 mm	761 mm	1007 mm	N51502064

Verplichte uitrusting van machines : 



Industriële klem (compacte machines) - BGI 2140 / 720

Capaciteit van de koepel	Gewicht	Breedte	Gesloten grijphoogte	Diepte	All-Tach®
720 l	500 kg	2140 mm	761 mm	1007 mm	N51502065

Verplichte uitrusting van machines : 

BAKKEN

Sloopbak met hoge weerstand (Compacte machines)

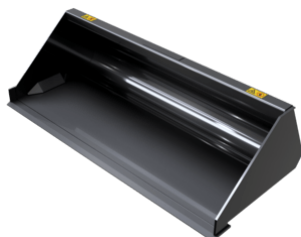

Sloopbak met hoge weerstand (Compacte machines) - BD 1850 / 740

Capaciteit van de koepel	Gewicht	Totale hoogte	Breedte	Diepte	All-Tach®
740 l	315 kg	600 mm	1850 mm	1100 mm	N51502031

Verplichte uitrusting van machines : 

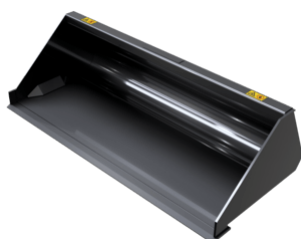

Sloopbak met hoge weerstand (Compacte machines) - BD 2140 / 870 (b)

Capaciteit van de koepel	Gewicht	Totale hoogte	Breedte	Diepte	All-Tach®
870 l	330 kg	600 mm	2140 mm	1100 mm	N51502032

Verplichte uitrusting van machines : 

BAKKEN

Standaard graafbak (compacte machines)**Standaard graafbak (compacte machines) - BS 1760 / 700**

Capaciteit van de koepel	Gewicht	Totale hoogte	Breedte	Diepte	All-Tach®
700 l	305 kg	600 mm	1760 mm	1100 mm	N51502022

Verplichte uitrusting van machines : ✕

Standaard graafbak (compacte machines) - BS 1850 / 740

Capaciteit van de koepel	Gewicht	Totale hoogte	Breedte	Diepte	All-Tach®
740 l	315 kg	600 mm	1850 mm	1100 mm	N51502023

Verplichte uitrusting van machines : ✕

Standaard graafbak (compacte machines) - BS 2140 / 870 (b)

Capaciteit van de koepel	Gewicht	Totale hoogte	Breedte	Diepte	All-Tach®
870 l	230 kg	600 mm	2140 mm	1100 mm	N51502024

Verplichte uitrusting van machines : ✕

BAKKEN

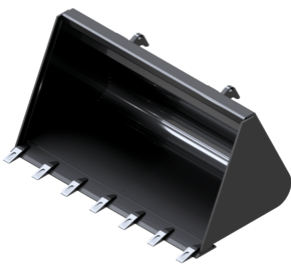
Standaard graafbak met tanden (compacte machines)**Standaard graafbak met tanden (compacte machines) - BS 1850 / 740 T**

Capaciteit van de koepel	Gewicht	Totale hoogte	Breedte	Diepte	All-Tach®
740 l	315 kg	600 mm	1850 mm	1100 mm	N51502027

Verplichte uitrusting van machines : ✕

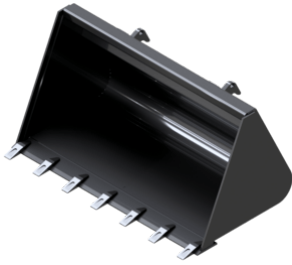

Standaard graafbak met tanden (compacte machines) - BS 2140 / 870 T (b)

Capaciteit van de koepel	Gewicht	Totale hoogte	Breedte	Diepte	All-Tach®
870 l	230 kg	600 mm	2140 mm	1100 mm	N51502028

Verplichte uitrusting van machines : ✕

VORKEN EN GRIJPERS

Mestvork met klem (compacte machines)



Mestvork met klem (compacte machines) - FMG 1850 / 660 (c)

Capaciteit van de koepel	Gewicht	Totale hoogte	Breedte	Diepte	All-Tach®
660 l	280 kg	796 mm	1850 mm	1028 mm	N51502058

Verplichte uitrusting van machines :

Mestvork met klem (compacte machines) - FMG 2140 / 760 (b)



Capaciteit van de koepel	Gewicht	Totale hoogte	Breedte	Diepte	All-Tach®
760 l	310 kg	796 mm	2140 mm	1028 mm	N51502059

Verplichte uitrusting van machines :

SNOW REMOVING SOLUTIONS

Sneeuwblazer (compacte machines)



Sneeuwblazer (compacte machines) - SBL 1800

Gewicht	Totale hoogte	Breedte	Diameter 1	Diameter 2	All-Tach®
480 kg	1500 mm	1800 mm	450 mm	420 mm	N51502228

Verplichte uitrusting van machines :



Sneeuwblazer (compacte machines) - SBL 2100

Gewicht	Totale hoogte	Breedte	Diameter 1	Diameter 2	All-Tach®
540 kg	2100 mm	2100 mm	450 mm	420 mm	N51502229

Verplichte uitrusting van machines : + +

SNOW REMOVING SOLUTIONS

Sneeuwschuiver (compacte machines)



Sneeuwschuiver (compacte machines) - BLS 2400 / 900 (a)

Gewicht	Totale hoogte	Breedte	Diepte	All-Tach®
410 kg	800 mm	2400 mm	900 mm	N51502227

Verplichte uitrusting van machines : +

LEVELLING SOLUTIONS

Hydr. Dozer blad (compacte machines)



Hydr. Dozer blad (compacte machines) - BLD 2135 H

Gewicht	Totale hoogte	Breedte	Diepte	All-Tach®
470 kg	677 mm	2135 mm	813 mm	N51502085

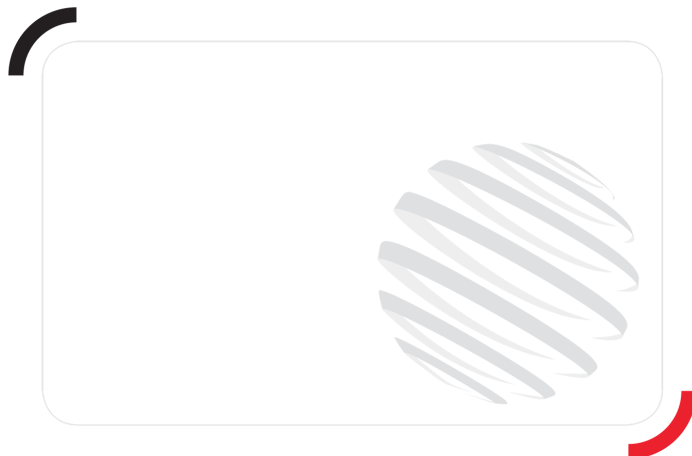

Hoofdkantoor

B.P. 249 - 430 rue de l'Aubinière

44150 Ancenis Cedex - Frankrijk

Tel.: 00 33 (0)2 40 09 10 11 - Fax: 00 33 (0)2 40 09 10 97

www.manitou.com



Deze brochure beschrijft versies en configuratie-opties voor Manitou-producten die met verschillende apparatuur kunnen worden uitgerust. De uitrusting die in deze brochure wordt beschreven, kan standaard, optioneel of niet leverbaar zijn, afhankelijk van de uitvoering. Manitou behoudt zich het recht voor om de weergegeven en beschreven specificaties op elk moment en zonder kennisgeving vooraf te wijzigen. De fabrikant is niet aansprakelijk voor de gegeven specificaties. Neem voor meer informatie contact op met uw Manitou-dealer. Niet-contractueel document. De productbeschrijvingen kunnen afwijken van de werkelijke producten. De lijst met specificaties is niet allesomvattend. De logo's en visuele identiteit van het bedrijf zijn eigendom van Manitou en mogen niet zonder toestemming worden gebruikt. Alle rechten voorbehouden. De foto's en diagrammen in deze brochure zijn uitsluitend bedoeld voor raadpleging en informatie.
MANITOU BF SA - Naamloze vennootschap met raad van bestuur - Aandeelkapitaal: 39.668.399 euro - 857 802 508 RCS Nantes