

Nederlands

Knikladers

MLA/MLA-T

MLA 5-50 H

MACHINEBOOK



Hoedanigheid		Metrisch
Statische kieplading met bak (recht)		1880 kg
Statische kieplading met bak (volledige omwenteling)		1650 kg
Statische kieplading met vorken (recht)		1470 kg
Statische kieplading met vorken (volledige omwenteling)		1295 kg
Max. hoogte van het draaipunt van de arm	h35	3070 mm
Gewicht en afmetingen		
Onbelast gewicht (met vorken) met overkapping met 4 palen		2678 kg
Wielbasis (y)	y	1770 mm
Totale breedte cabine	b4	991 mm
Totale hoogte met overkapping met 4 palen	h38	2290 mm
Dump reach - Full height	r6	458 mm
Kap hoogte	h40	1469 mm
Overall Operating Height - Fully Raised	h27	3870 mm
Schamierhoek	a19	40 °
Maximum oscillation angle		11 °
Overall length with bucket	l16	4490 mm
Overall width less bucket	b1	1330 mm
Overall length - Less Bucket	l2	3792 mm
Overhanging achteraan	c6	1146 mm
Dump angle - Fully raised	a5	47 °
Dump Height - Fully Raised	h29	2301 mm
Maximum Rollback Angle - Fully Raised	a4	46 °
Digging Position	h32	-72 mm
Bodemvrijheid machine	m4	356 mm
Clearance Radius - Front with Bucket	b18	3361 mm
Clearance Radius - Less bucket	b14	2888 mm
Grondvlak tot hoogte rand van de bak	h42	2837 mm
Tread width (wheel center)	b29	946 mm
Vrije ruimte bij draaien hulpstuk		168 mm
Height from ground to axle center	m8	230 mm
Bakbreedte	e1	1520 mm
Midden voorwiel tot spilpen	m3	733 mm
Hoogte tot schamierpen - volledig verhoogd	h28	3070 mm
Motor		
Merk		Perkins
Motormodel		403J-E17T
Motomorm		Stage V
Aantal cilinders		3
I.C. Motorvermogen / Vermogen		48 Hp / 36 kW
Max. koppel / Motorkoppel		166 Nm / 1600 rpm
Motorkoelingsysteem		Water
Transmissie		
Type		Hydrostatisch
Aantal versnellingen (vooruit / achteruit)		2 / 2
Max. verplaatsingssnelheid (kan variëren volgens de toepasselijke reglementering)		20 km/h
Max. travel speed (in option) (may vary according to applicable regulations)		30 km/h
Bedrijfsrem		Hydraulic drum brake on front axle, acting on all 4 wheels
Hydraulisch		
Pomptype		Tandwielpompe
Hydraulisch debiet - Hydraulische druk		60 l/min / 207 bar
Hoog debietoptie (l/min)		60 l/min
Tankinhoud		
Hydraulische olie		50 l
Inhoud brandstoftank		65 l

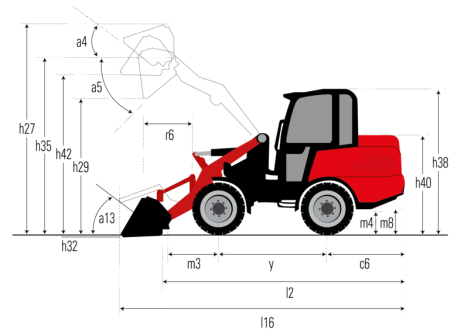
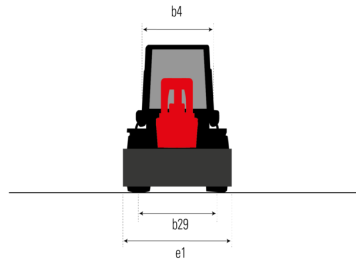
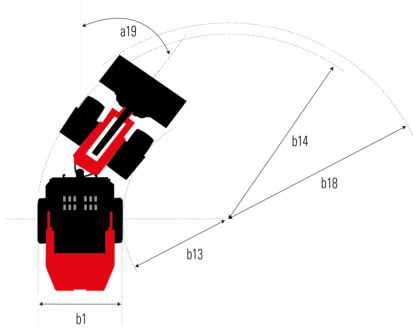

BAKKEN

Groot volumebak (compacte machines)



Groot volumebak (compacte machines) - BLM 1300 / 630 (c)

Capaciteit	Capaciteit van de koepel	Gewicht	Totale hoogte	Breedte	Diepte
630 kg	630 l	205 kg	795 mm	1300 mm	957 mm
All-Tach®	4 point Carriage	Euro Carriage			
N004092	N003092	N51502185			

Verplichte uitrusting van machines : ✕



Groot volumebak (compacte machines) - BLM 1400 / 680 (c)

Capaciteit	Capaciteit van de koepel	Gewicht	Totale hoogte	Breedte	Diepte
680 kg	680 l	210 kg	795 mm	1400 mm	967 mm
All-Tach®	4 point Carriage	Euro Carriage			
N004093	N003093	N51502186			

Verplichte uitrusting van machines : ✕



Groot volumebak (compacte machines) - BLM 1500 / 730 (c)

Capaciteit	Capaciteit van de koepel	Gewicht	Totale hoogte	Breedte	Diepte
730 kg	730 l	220 kg	795 mm	1500 mm	951 mm
All-Tach®	4 point Carriage	Euro Carriage			
N004094	N003094	N51502187			

Verplichte uitrusting van machines : ✕

BAKKEN

Light Material Bucket



Light Material Bucket - BLM 1500 / 770

Afstand tot zwaartepunt	Capaciteit	Capaciteit van de koepel	Slagcapaciteit	Gewicht	Totale hoogte
481 mm	610 kg	763 l	613 l	209 kg	775 mm
Totale lengte	Breedte	All-Tach®	4 point Carriage	Euro Carriage	
1218 mm	1500 mm	52706270	52723640	52723641	

Verplichte uitrusting van machines : ✕

BAKKEN

Pelicaanbak (met gelaste tanden)



Pelicaanbak (met gelaste tanden) - BG 1500 / 600 WE

Afstand tot zwaartepunt	Capaciteit	Capaciteit van de koepel	Slagcapaciteit	Gewicht	Totale lengte
357 mm	550 kg	550 l	340 l	382 kg	1142 mm
Breedte	Gesloten grijphoogte	Geopende grijphoogte	All-Tach®	4 point Carriage	Euro Carriage
1500 mm	798 mm	1450 mm	52736705	52742062	52742063

Verplichte uitrusting van machines : 

BAKKEN

Pelikaanbak (compacte machines)



Pelikaanbak (compacte machines) - BG 1400 / 510 (b)

Capaciteit van de koepel	Gewicht	Breedte	Gesloten grijphoogte	Diepte	All-Tach®
510 l	275 kg	1400 mm	840 mm	995 mm	N51502266
4 point Carriage	Euro Carriage				
N51502278	N51502290				

Verplichte uitrusting van machines : 



Pelikaanbak (compacte machines) - BG 1500 / 540 (b)

Capaciteit van de koepel	Gewicht	Totale hoogte	Breedte	Diepte	All-Tach®
540 l	285 kg	840 mm	1500 mm	995 mm	N51502268
4 point Carriage	Euro Carriage				
N51502279	N51502291				

Verplichte uitrusting van machines : 

BAKKEN

Schepbak - Essentieel



Schepbak - Essentieel - BGP 1500 / 400 Essential

Afstand tot zwaartepunt	Capaciteit	Capaciteit van de koepel	Slagcapaciteit	Gewicht	Totale hoogte
417 mm	827 kg	394 l	311 l	161 kg	625 mm
Totale lengte	Breedte	Diepte	All-Tach®	4 point Carriage	Euro Carriage
812 mm	1500 mm	627 mm	52702290	52723638	52723639

Verplichte uitrusting van machines : 

BAKKEN

Standaard graafbak (compacte machines)



Standaard graafbak (compacte machines) - BS 1300 / 440

Capaciteit van de koepel	Gewicht	Totale hoogte	Breedte	Diepte	All-Tach®
440 l	190 kg	732 mm	1300 mm	817 mm	N004079
4 point Carriage	Euro Carriage				
N003079	N51502179				

Verplichte uitrusting van machines : ✕



Standaard graafbak (compacte machines) - BS 1400 / 470

Capaciteit van de koepel	Gewicht	Totale hoogte	Breedte	Diepte	All-Tach®
470 l	203 kg	732 mm	1400 mm	817 mm	N004080
4 point Carriage	Euro Carriage				
N003080	N51502180				

Verplichte uitrusting van machines : ✕



Standaard graafbak (compacte machines) - BS 1500 / 510

Capaciteit van de koepel	Gewicht	Totale hoogte	Breedte	Diepte	All-Tach®
510 l	216 kg	732 mm	1500 mm	817 mm	N004081
4 point Carriage	Euro Carriage				
N003081	N51502181				

Verplichte uitrusting van machines : ✕

BAKKEN

Standaard graafbak met tanden (compacte machines)

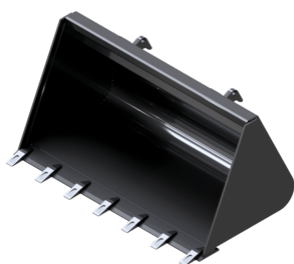

Standaard graafbak met tanden (compacte machines) - BS 1300 / 400 T

Capaciteit van de koepel	Gewicht	Totale hoogte	Breedte	Diepte	All-Tach®
400 l	196 kg	732 mm	1300 mm	907 mm	N004085
4 point Carriage	Euro Carriage				
N003085	N51502182				

Verplichte uitrusting van machines : ✕

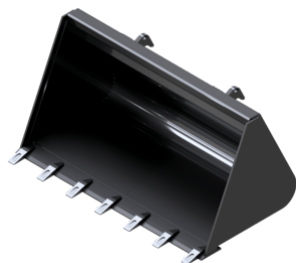

Standaard graafbak met tanden (compacte machines) - BS 1400 / 470 T

Capaciteit van de koepel	Gewicht	Totale hoogte	Breedte	Diepte	All-Tach®
470 l	210 kg	732 mm	1400 mm	907 mm	N004086
4 point Carriage N003086	Euro Carriage N51502183				

Verplichte uitrusting van machines : ✕

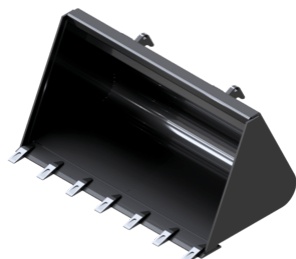

Standaard graafbak met tanden (compacte machines) - BS 1500 / 510 T

Capaciteit van de koepel	Gewicht	Totale hoogte	Breedte	Diepte	All-Tach®
510 l	223 kg	732 mm	1500 mm	907 mm	N004091
4 point Carriage N003091	Euro Carriage N51502184				

Verplichte uitrusting van machines : ✕

KLEMMEN

Gewikkelde balenklem (compacte machines)



Gewikkelde balenklem (compacte machines) - CLBW 800

Afstand tot zwaartepunt	Capaciteit	Gewicht	Totale hoogte	Totale lengte	Breedte
441 mm	800 kg	227 kg	810 mm	1310 mm	1587 mm
Diameter minimum / Diameter maximum	All-Tach® Narrow	All-Tach®	4 point Carriage	Euro Carriage	
820 mm / 1504 mm	N51502697	N51502013	N51502429	N51502430	

Verplichte uitrusting van machines :

KLEMMEN

Pottenklem (compacte machines)

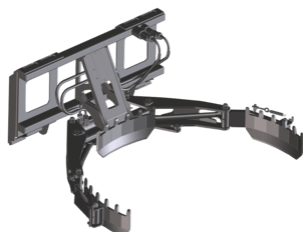

Pottenklem (compacte machines) - CLP 1000 / 800

Afstand tot zwaartepunt	Capaciteit	Gewicht	Totale hoogte	Totale lengte	Breedte
350 mm	800 kg	109 kg	507 mm	1106 mm	686 mm
Diameter minimum / Diameter maximum	All-Tach® Narrow	All-Tach®	4 point Carriage	Euro Carriage	
400 mm / 1050 mm	N51502717	N51502716	52742066	52742067	

Verplichte uitrusting van machines :

KLEMMEN

Ronde balenklem (compacte machines)



Ronde balenklem (compacte machines) - CLBR 2x2 / 800

Afstand tot zwaartepunt	Capaciteit	Gewicht	Totale hoogte	Totale lengte	Breedte
341 mm	800 kg	150 kg	869 mm	910 mm	1090 mm
All-Tach® Narrow	All-Tach®	4 point Carriage	Euro Carriage		
N51502696	N51502631	N51502632	N51502633		

Verplichte uitrusting van machines :

VORKDRAGERS

Palletvorken compleet (compacte machines)



Palletvorken compleet (compacte machines) - CAT 1210 / 1200 (b)

Capaciteit	Totale hoogte	Lengte vorken	Breedte	Diepte	All-Tach®
1200 kg	890 mm	1200 mm	1212 mm	1350 mm	52799516
4 point Carriage	Euro Carriage				
52799513	52799514				

Verplichte uitrusting van machines :

VORKDRAGERS

Rijtuig Drijvende Laadsteun En Vorken (MT - MLT)



Rijtuig Drijvende Laadsteun En Vorken (MT - MLT) - CAF 1000 / 1.5 LB

Afstand tot zwaartepunt	Capaciteit	Gewicht	Totale hoogte	Totale lengte	Breedte
168 mm	1500 kg	175 kg	1049 mm	1384 mm	1156 mm
All-Tach®	4 point Carriage	Euro Carriage			
52693600	52723634	52723635			

Verplichte uitrusting van machines :

VORKEN EN GRIJPERS

Balenvork (compacte machines)



Balenvork (compacte machines) - FB 950 / 700

Capaciteit	Gewicht	Totale hoogte	Totale lengte	Lengte vorken	Breedte
700 kg	73 kg	610 mm	850 mm	670 mm	1150 mm
Diepte	All-Tach® Narrow	All-Tach®	4 point Carriage	Euro Carriage	
820 mm	N51502699	N51502684	N51502685	N51502686	

Verplichte uitrusting van machines :



Balenvork (compact machines) - FB 950 / 700 LB

Afstand tot zwaartepunt	Capaciteit	Gewicht	Totale hoogte	Totale lengte	Lengte vorken
155 mm	700 kg	72 kg	1061 mm	1230 mm	950 mm
Breedte	Diepte	All-Tach® Narrow	All-Tach®	4 point Carriage	Euro Carriage
1127 mm	1230 mm	N51502698	N51502687	N51502688	N51502689

Verplichte uitrusting van machines : ✕

VORKEN EN GRIJPERS

Mestriek met klauw



Mestriek met klauw - FFGR 1500 / 600

Afstand tot zwaartepunt	Capaciteit	Capaciteit van de koepel	Gewicht	Totale lengte	Lengte vorken
361 mm	720 kg	600 l	340 kg	1274 mm	810 mm
Breedte over vorken	Breedte	Gesloten grijphoogte	Geopende grijphoogte	All-Tach®	4 point Carriage
225 mm	1535 mm	879 mm	1675 mm	52737500	52742068

Verplichte uitrusting van machines :

VORKEN EN GRIJPERS

Mestvork (compact machines)



Mestvork (compact machines) - FM 1500

Gewicht	Totale hoogte	Breedte	Diepte	All-Tach® Narrow	All-Tach®
165 kg	765 mm	1500 mm	863 mm	52807875	52799530
4 point Carriage	Euro Carriage				
N701984	52807876				

Verplichte uitrusting van machines : ✕

VORKEN EN GRIJPERS

Mestvork met klem (compact machines)



Mestvork met klem (compact machines) - FMG 1500 / 540

Capaciteit van de koepel	Gewicht	Totale hoogte	Breedte	Diepte	All-Tach®
540 l	213 kg	796 mm	1500 mm	1028 mm	52799529
4 point Carriage	Euro Carriage				
52799527	52799528				

Verplichte uitrusting van machines :

GIEKEN

Op frame gemonteerd haak



Op frame gemonteerd haak - JH 2500

Afstand tot zwaartepunt	Capaciteit	Gewicht	Max. bereik	Totale hoogte	Totale lengte
229 mm	2500 kg	85 kg	506 mm	605 mm	654 mm
Breedte	All-Tach®	4 point Carriage	Euro Carriage		
696 mm	52579090	52742070	52742071		

Verplichte uitrusting van machines : ✕

VEEGMACHINES

Orienteerbare borstel (compacte machines)



Orienteerbare borstel (compacte machines) - SCA 1530

Gewicht	Totale hoogte	Breedte	Diepte	All-Tach® Narrow	All-Tach®
400 kg	684 mm	1753 mm	1331 mm	N004040	N004041
4 point Carriage	Euro Carriage				
N51502377	N51502381				

Verplichte uitrusting van machines :

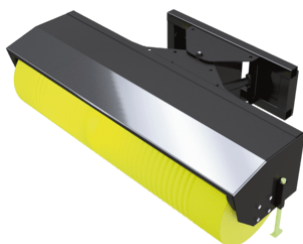

Orienteerbare borstel (compacte machines) - SCA 1680

Gewicht	Totale hoogte	Breedte	Diepte	All-Tach®	4 point Carriage
410 kg	684 mm	1908 mm	1331 mm	N004042	N51502378
Euro Carriage					
N51502382					

Verplichte uitrusting van machines :

VEEGMACHINES

Veegbak (compacte machines)



Veegbak (compacte machines) - SCB 1525 (a)

Gewicht	Totale hoogte	Breedte	Diepte	All-Tach®
346 kg	652 mm	1776 mm	1222 mm	N004038

Verplichte uitrusting van machines :

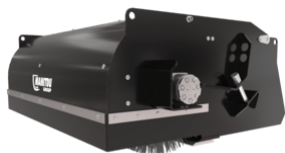

Veegbak (compact machines) - SCB 1525 (b)

Gewicht	Totale hoogte	Breedte	Diepte	All-Tach®
346 kg	652 mm	1786 mm	1222 mm	N736039

Verplichte uitrusting van machines : 

SNOW REMOVING SOLUTIONS

Sneeuwschuiver (compact machines)



Sneeuwschuiver (compact machines) - BLS 1800

Gewicht	Totale hoogte	Breedte	Diepte	All-Tach®	4 point Carriage
280 kg	700 mm	1800 mm	900 mm	N51502224	N51502222

Euro Carriage
N51502223

Verplichte uitrusting van machines :  + 

LEVELLING SOLUTIONS

Dozer blad (compact machines)



Dozer blad (compact machines) - BLD 1525

Gewicht	Totale hoogte	Breedte	Diepte	All-Tach®	4 point Carriage
240 kg	677 mm	1525 mm	813 mm	N700396	N750996

Euro Carriage
N51502207

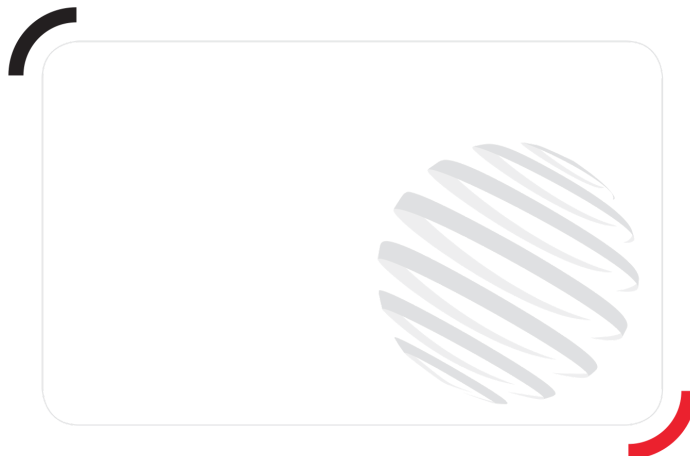

Hoofdkantoor

B.P. 249 - 430 rue de l'Aubinière

44150 Ancenis Cedex - Frankrijk

Tel.: 00 33 (0)2 40 09 10 11 - Fax: 00 33 (0)2 40 09 10 97

www.manitou.com



Deze brochure beschrijft versies en configuratie-opties voor Manitou-producten die met verschillende apparatuur kunnen worden uitgerust. De uitrusting die in deze brochure wordt beschreven, kan standaard, optioneel of niet leverbaar zijn, afhankelijk van de uitvoering. Manitou behoudt zich het recht voor om de weergegeven en beschreven specificaties op elk moment en zonder kennisgeving vooraf te wijzigen. De fabrikant is niet aansprakelijk voor de gegeven specificaties. Neem voor meer informatie contact op met uw Manitou-dealer. Niet-contractueel document. De productbeschrijvingen kunnen afwijken van de werkelijke producten. De lijst met specificaties is niet allesomvattend. De logo's en visuele identiteit van het bedrijf zijn eigendom van Manitou en mogen niet zonder toestemming worden gebruikt. Alle rechten voorbehouden. De foto's en diagrammen in deze brochure zijn uitsluitend bedoeld voor raadpleging en informatie.
MANITOU BF SA - Naamloze vennootschap met raad van bestuur - Aandeelkapitaal: 39.668.399 euro - 857 802 508 RCS Nantes